

دلائل السلسلة ومُلحقات

قطعة 444 وحدة منزقة للدليل المركزي

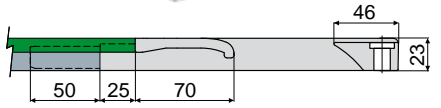

مثال التطبيق

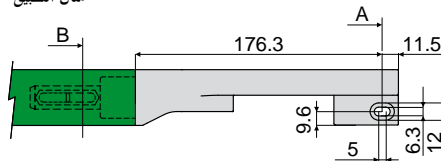

مثال التطبيق

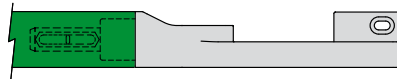

المقطع B

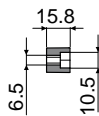

المقطع A

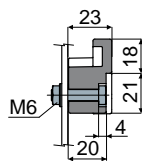

لقوائم مصنوعة من الفولاذ المقاوم للصدأ	لقوائم مصنوعة من الألمونيوم
النسخة	النسخة
كود	كود
حقق 444 / 85308	حقق 444 / 88953
اليسار 444 / 85309	اليسار 444 / 89037

لقوائم مصنوعة من الفولاذ المقاوم للصدأ	لقوائم مصنوعة من الألمونيوم
النسخة	النسخة
كود	كود
حقق 444 / 85308	حقق 444 / 88953
اليسار 444 / 85309	اليسار 444 / 89037

NEW
NEW

الخامات: وحدة منزقة من البولي أميد باللون الأسود.
المواصفات: يتم الاستخدام في مقابل عجلات الإعادة من أجل توجيه السلسلة على دلائل التمرير القطع 381، 384، 513.
العبوات: 24 قطعة.

حسب الطلب:

- وحدات منزقة: بألوان مُختلفة.
- العبوات: حسب طلبك.

قطعة 389 وحدة منزقة مركزية لدليل السلسلة

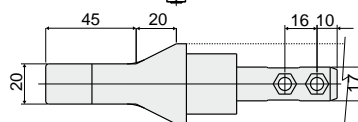
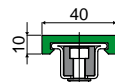
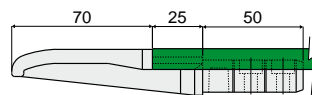

لقوائم مصنوعة من الفولاذ المقاوم للصدأ	لقوائم مصنوعة من الألمونيوم
النسخة	النسخة
كود	كود
389 / 84165	389 / 89049

لقوائم مصنوعة من الفولاذ المقاوم للصدأ	لقوائم مصنوعة من الألمونيوم
النسخة	النسخة
كود	كود
389 / 84165	389 / 89049

NEW

الخامات: وحدة منزقة من البولي أميد باللون الأسود.
المواصفات: يتم الاستخدام في مقابل عجلات الإعادة من أجل توجيه السلسلة على دلائل التمرير القطع 381، 384، 513.
العبوة: 24 قطعة.

حسب الطلب:

- وحدات منزقة: بألوان مُتنوعة.
- العبوات: حسب طلبك.

مثال التطبيق

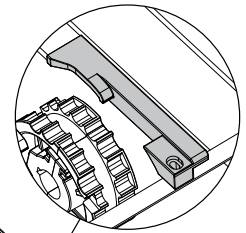
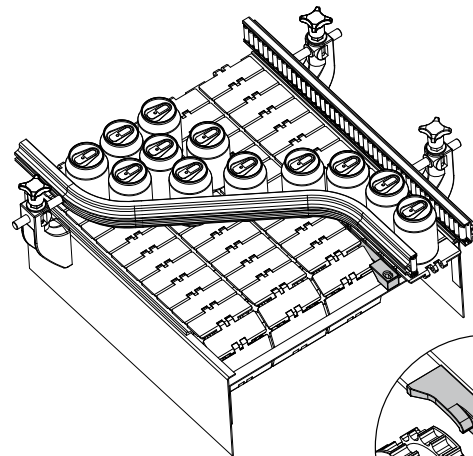

مثال التطبيق

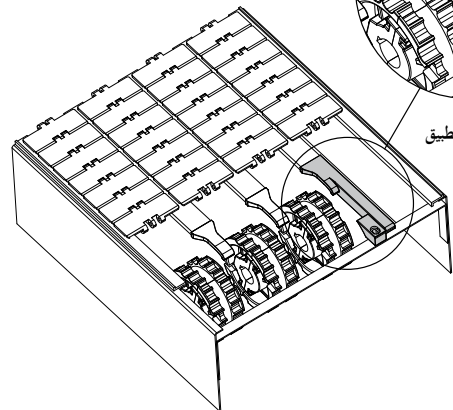

مثال التطبيق

