

Kettenführungsprofile und Zubehör

Ketteneinlaufschuh

Teil **444**

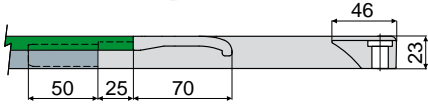

Rechte Version

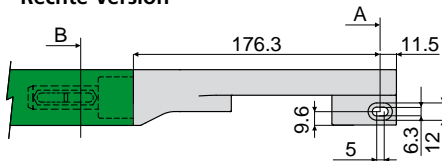

Linke Version

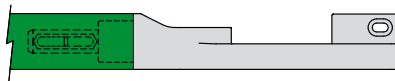

Querschnitt B

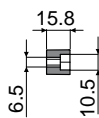

Querschnitt A

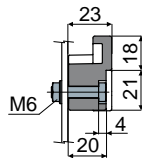

Für Profile aus Edelstahl	
Version	Code
Rechte	444 / 85308
Linke	444 / 85309

Für Profile aus Aluminium	
Version	Code
Rechte	444 / 88953
Linke	444 / 89037

NEW
NEW

MATERIALIEN: Schuh aus PA schwarz.

BESCHREIBUNG: Auf Höhe der Umlenkräder anzubringen, um die Kette auf die Gleitführungen mit folgenden Art.-Nr. zu leiten: 381, 384, 513.

VERPACKUNG: 24 Stücke.

AUF ANFRAGE:

- Schuh: in verschiedenen Farben.
- Verpackung: nicht standardmäßig.

Anwendungsbeispiel

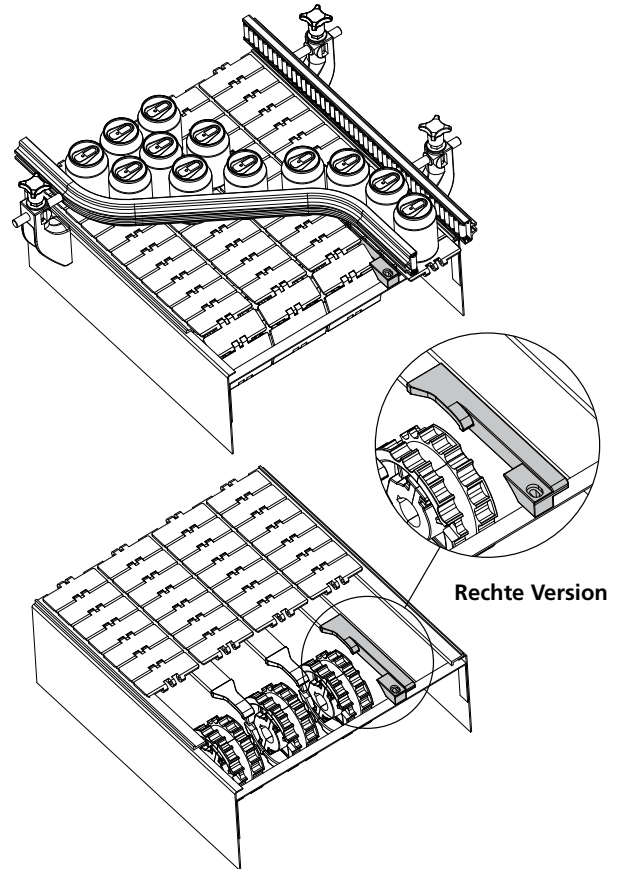

Rechte Version

Teil **389** Ketteneinlaufschuh (center)

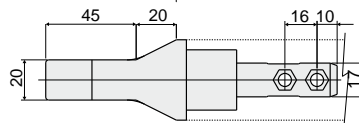
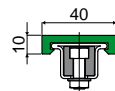
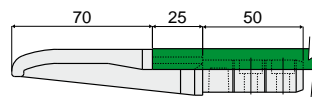

Für Profile aus Edelstahl	
Code	
389 / 84165	

Für Profile aus Aluminium	
Code	
389 / 89049	

NEW

MATERIALIEN: Schuh aus PA schwarz.

BESCHREIBUNG: Auf Höhe der Umlenkräder anzubringen, um die Kette auf die Gleitführungen mit folgenden Art.-Nr. zu leiten: 381, 384, 513.

VERPACKUNG: 20 Stücke.

AUF ANFRAGE:

- Schuh: in verschiedenen Farben.
- Verpackung: Nicht standardmäßig.

Anwendungsbeispiel

