

دلائل السلسلة ومُلحقات

قطعة 519 وحدة منزقة لدليل السلسلة

مثال التطبيق

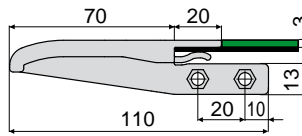
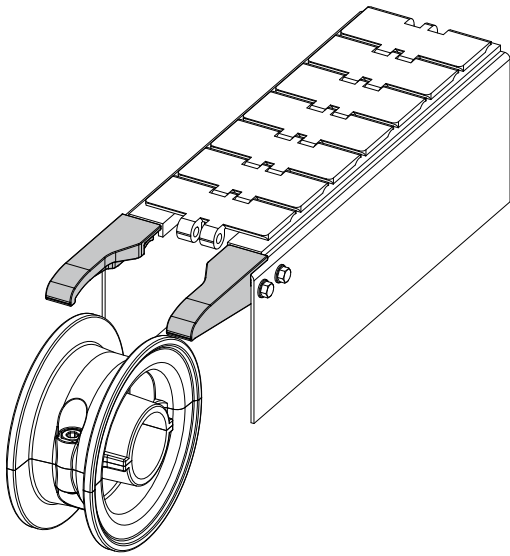

مثال التطبيق

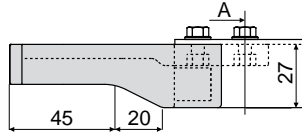

المقطع A

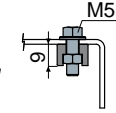

مثال التطبيق

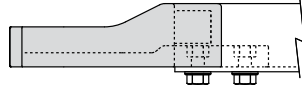

النسخة	كود
حق	519 / 87254
اليسار	519 / 87255
حق + اليسار	519 / 87256



الخامات: وحدة منزقة مصنوعة من عديد الأמיד أسود اللون.
المواصفات: يتم الاستخدام في مقابل عجلات الإعادة من أجل توجيه السلسلة على دلائل التمرير.
العبوة: 24 قطعة.

حسب الطلب:

- وحدات منزقة: بألوان مختلفة.
- العبوات: عبوة تحتوي على عدد حسب الطلب.

مثال التطبيق

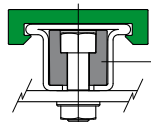
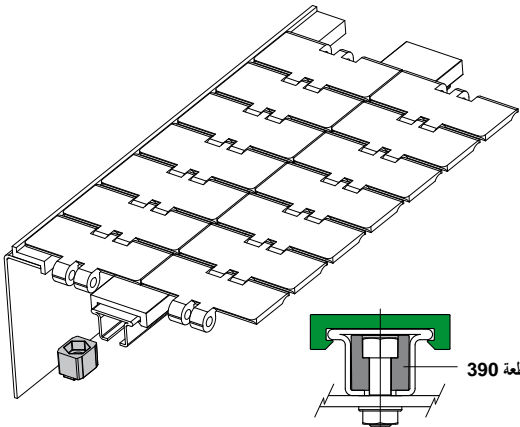

قطعة 390

قطعة 390 بلوك سدّ لتثبيت دليل السلسلة

النوع 1

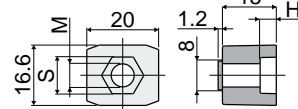

النوع 2

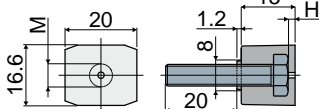

النوع 1 (دون برغي)			
كود	M	H	S
390 / 84166	M6	4,5	10
390 / 84167	M8	6	13

النوع 2 (مع برغي)		
كود	M	H
390 / 87189	M6	2

الخامات: كتلة من البولي أميد المقوى باللون الأسود.
المواصفات: تُستخدم لتثبيت الدلائل على الإطار للقطعتين 381 و382 و513 (باستثناء الموديلات المزودة بحافة جانبية معدنية من الألمنيوم).
العبوة: 96 قطعة.

حسب الطلب:

- كتل: بألوان مُتنوعة.
- العبوات: حسب طلبك.

مثال التطبيق

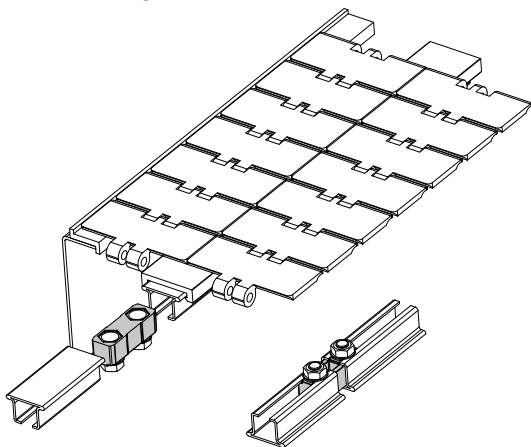

قطعة 391 بلوك سدّ لوصول دليل السلسلة

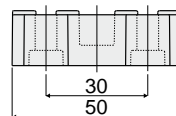
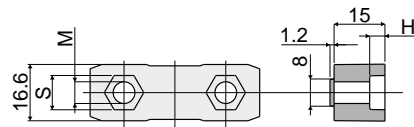

كود	M	H	S
391 / 84168	M6	4,5	10
391 / 84169	M8	6	13



الخامات: كتلة من البولي أميد المقوى باللون الأسود.
المواصفات: تُستخدم لوصول الدلائل للقطعتين 381 و382 و513 (باستثناء الموديلات المزودة بحافة جانبية معدنية من الألمنيوم).
العبوة: 48 قطعة.

حسب الطلب:

- كتل: بألوان مُتنوعة.
- العبوات: حسب طلبك.