

Kettenführungsprofile und Zubehör

Anwendungsbeispiel

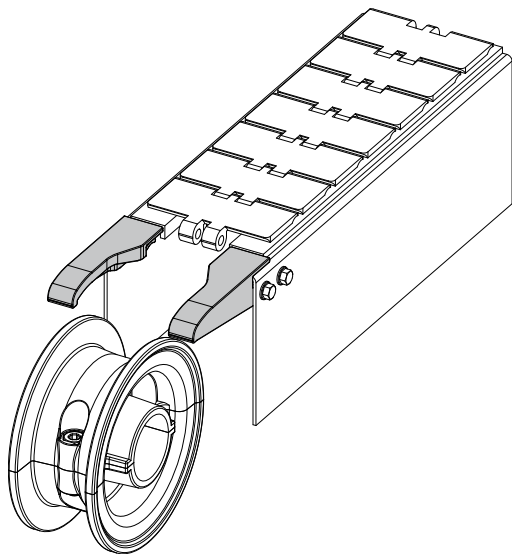

Gleitschuh für Kettenführung

Teil 519

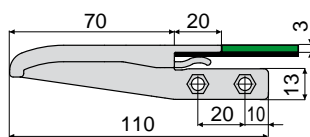

Linke Version

Querschnitt A

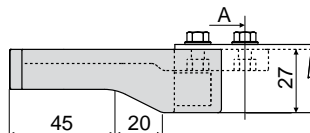

Rechte Version

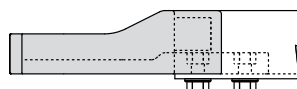

Version	Code
Rechte	519 / 87254
Linke	519 / 87255
Rechte + Linke	519 / 87256

MATERIALIEN: Gleitschuh aus schwarzem Polyamid.

BESCHREIBUNG: Auf Höhe der Umlenkräder anzubringen, um die Kette auf die Gleitführungen zu leiten.

VERPACKUNG: 24 Stücke.

AUF ANFRAGE:

- Gleitschuhe: In verschiedenen Farben
- Packungsgrößen: Vom Standard abweichend.

Anwendungsbeispiel

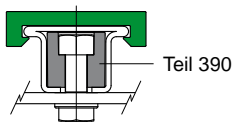
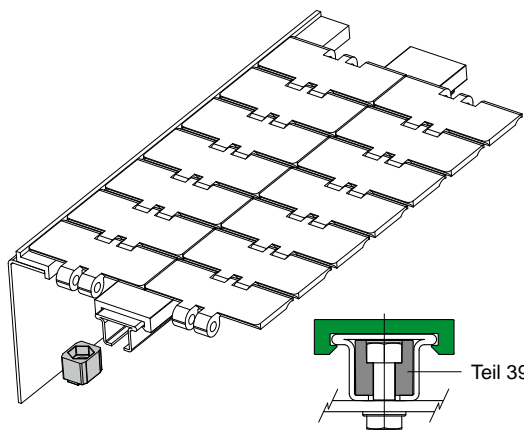

Befestigungselement

Teil 390

Typ 1

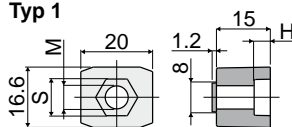

Typ 2

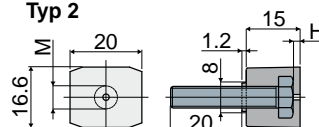

Typ 1 (ohne Schraube)				Typ 2 (mit Schraube)		
Code	M	H	S	Code	M	H
390 / 84166	M6	4,5	10	390 / 87189	M6	2
390 / 84167	M8	6	13			

MATERIALIEN: Befestigungselement aus PA verstärkt, schwarz.

BESCHREIBUNG: Zur Befestigung des Profils Teil 381, 384, 513 an dem Rahmen (mit Ausnahme der Version mit Metallprofil aus Aluminium).

VERPACKUNG: 96 Stücke.

AUF ANFRAGE:

- Befestigungselement: in verschiedenen Farben.
- Verpackung: Nicht standardmäßig.

Anwendungsbeispiel

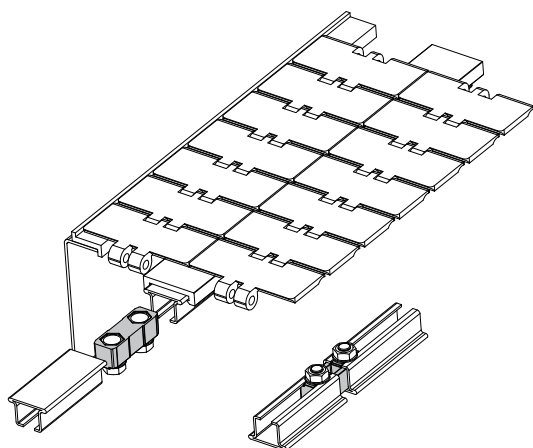

Verbindungselement

Teil 391

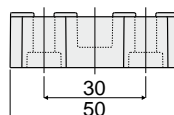
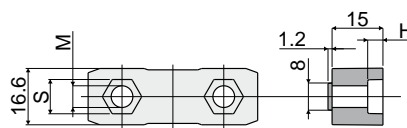

Code	M	H	S
391 / 84168	M6	4,5	10
391 / 84169	M8	6	13

MATERIALIEN: Verbindungselement aus PA verstärkt, schwarz.

BESCHREIBUNG: Zur Verbindung des Profils Teil 381, 384, 513 (mit Ausnahme der Version mit Metallprofil aus Aluminium).

VERPACKUNG: 48 Stücke.

AUF ANFRAGE:

- Verbindungselement: in verschiedenen Farben.
- Verpackung: Nicht standardmäßig.