

Guias de corrente e acessórios

Exemplo de aplicação

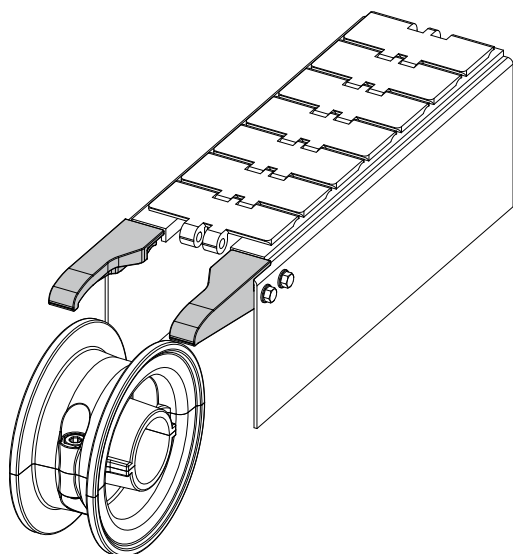

Patim para guia de corrente

Ref. **519**

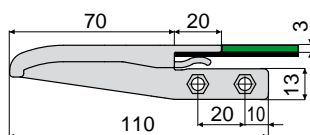

Exemplo de aplicação

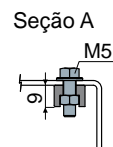
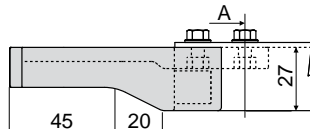

Exemplo de aplicação

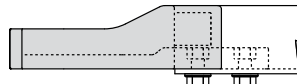

Versão	Código
Direita	519 / 87254
Esquerda	519 / 87255
Direita + Esquerda	519 / 87256

MATERIAIS: Patim de poliamida preta.

CARACTERÍSTICAS: Para aplicar junto das rodas de retorno para encaminhar as correntes nas guias de deslizamento.

EMBALAGEM: 24 peças.

SOB ENCOMENDA:

- Patins: De várias cores.
- Embalagem: Sem padrão.

Exemplo de aplicação

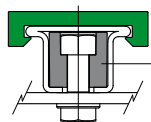
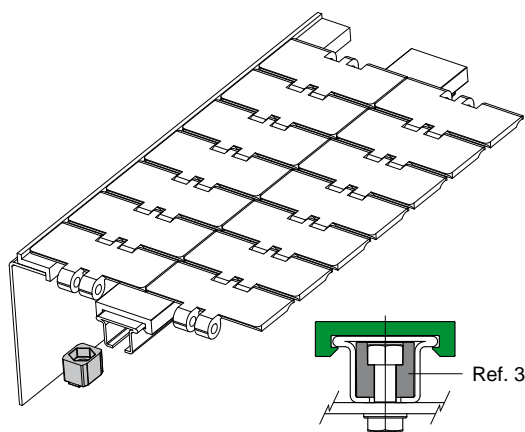

Ref. 390

Bloco de fixação para guia de corrente

Ref. **390**

Tipo 1

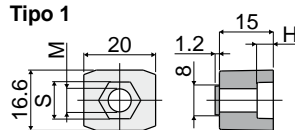

Tipo 2

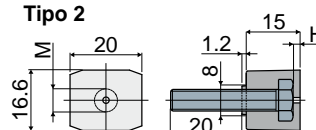

Tipo 1 (sem parafuso)				Tipo 2 (com parafuso)		
Código	M	H	S	Código	M	H
390 / 84166	M6	4,5	10	390 / 87189	M6	2
390 / 84167	M8	6	13			

MATERIAIS: Bloco de poliamida reforçada preta; parafuso de aço inox.

CARACTERÍSTICAS: Utilizado para a fixação das guias na estrutura Ref. 381, 384, 513 (excluídas as versões com perfil metálico de alumínio).

EMBALAGEM: 96 peças.

SOB ENCOMENDA:

- Blocos: de várias cores.
- Embalagem: Sem padrão.

Exemplo de aplicação

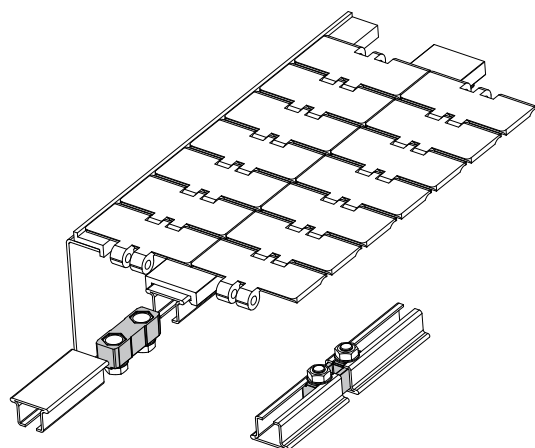

Bloco de junção para guia de corrente

Ref. **391**

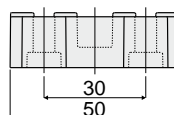
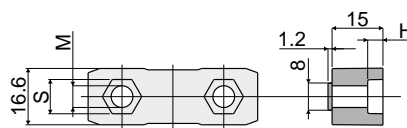

Código	M	H	S
391 / 84168	M6	4,5	10
391 / 84169	M8	6	13

MATERIAIS: Bloco de poliamida reforçada preta.

CARACTERÍSTICAS: Utilizado para a junção das guias Ref. 381, 384, 513 (excluídas as versões com perfil metálico de alumínio).

EMBALAGEM: 48 peças.

SOB ENCOMENDA:

- Blocos: de várias cores.
- Embalagem: Sem padrão.