

# Цепи и принадлежности

Дет. **705**

**Модуль для ленты**

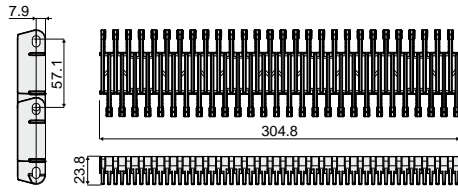
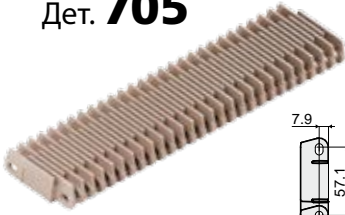

Код
705 / 84208

**МАТЕРИАЛЫ:** Модули из полипропилена бежевого цвета.

**ХАРАКТЕРИСТИКИ:**

- **Применение:** Оптимальные для использования в пищевой промышленности, гарантируют однородную транспортную поверхность.
- **Макс.применяемая рабочая нагрузка:** 29200 Н/м (1 м ленты при +20°C).
- **Рабочая температура:** от +5°C до +105°C.
- **Открытая поверхность:** 34%
- **Монтаж:** с штырем D 6 мм. (не предоставляется).

**УПАКОВКА:** 24 шт.

**ПО ЗАЯВКЕ:**

- **Модули:** Из ацетальной смолы.
- **Ленты:** Поставляются в собранном виде разных размеров.
- **Гребни:** Перемещения продукта.
- **Упаковка:** Нестандартная.

Дет. **706**

**Тяговое колесо-контрпривода**  
(для модульной цепи)

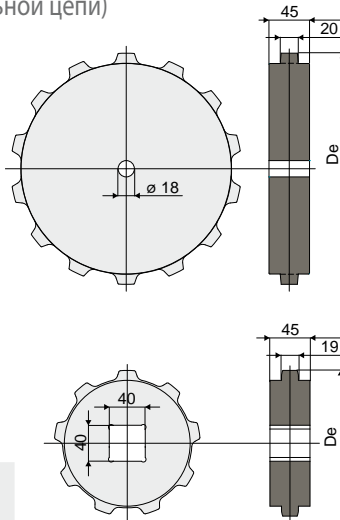

Зубы	Диаметр шага	Наружный диаметр	Код
	Dp (mm)	De (mm)	
14	256,82	256,5	706 / 84209
9	167,08	164,1	706 / 85850

**МАТЕРИАЛЫ:** Колеса из полиамида черного цвета.

**ХАРАКТЕРИСТИКИ:** Используется с модульными цепями дет. 705.

**УПАКОВКА:** 2 шт.

**ПО ЗАЯВКЕ:**

- **Упаковка:** Нестандартная.

Дет. **707**

**Гребни для переноса**  
(для Дет.705)

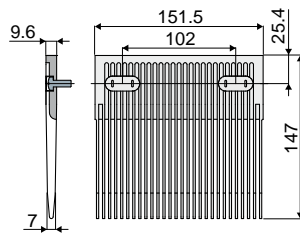

Код
707 / 88703

**МАТЕРИАЛЫ:** Гребни и заглушки покрытия винтов из полипропилена бежевого цвета, винты М6 из нержавеющей стали.

**ХАРАКТЕРИСТИКИ:** Используется с модульными цепями Дет. 705. тип монтажа зависит от рабочих температур.

**УПАКОВКА:** 8 шт.

**ПО ЗАЯВКЕ:**

- **Упаковка:** Нестандартная.

**Максимальная рабочая нагрузка (N / m)**

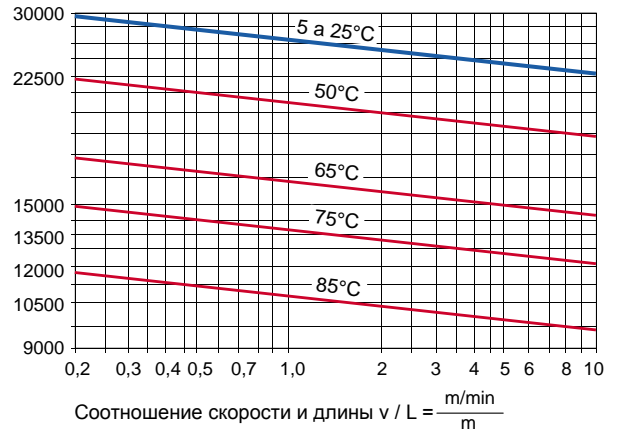

Положение гребней для переноса

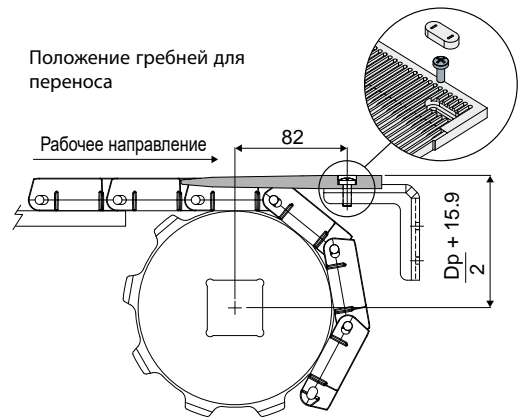

**Монтаж при температуре окружающей среды (20° C)**

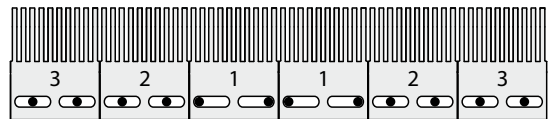

**Монтаж при низких температурах**

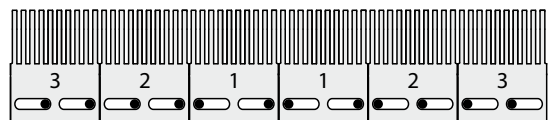

**Монтаж при высоких температурах**

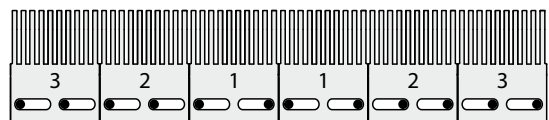

центр цепи