

Gelenkfüße aus PA

(aus Polyamid, glasfaserverstärkt)

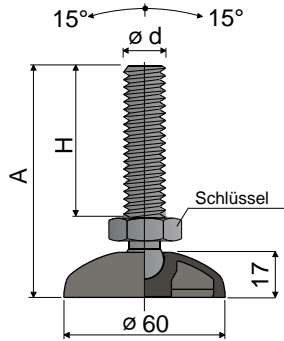

Ø 60 Teil 18

Maße der Spindel in mm				Fußplatte und Spindel aus Polyamid, glasfaserverstärkt	Max. statische Last (N)
ød	A	H	Schlüssel		
M16x2	101	67	24	Code 18 / 7627	7000
M20x2,5	174	140	24	Code 18 / 80160	7500

Material der Fußplatte und Spindel: Polyamid, glasfaserverstärkt, schwarz.

Verpackung: 24 Stücke.

Zubehör

Anti-rutsch-platte:

- Artikel Nr.: 7265;

- Material: Thermoplastischer Kautschuk 68 shore, schwarz;

- Verpackung: 24 Stücke.

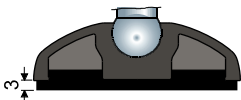

Unterlegscheiben UNI 6592-69 - Verpackung: 24 Teile.

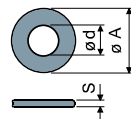

ø M	M16	M20
Smm	3	3
ø A mm	30	37
Verzinkt	7289	7290
Edelstahl	7291	7292

Muttern UNI 5588-65 - Verpackung: 24 Teile.

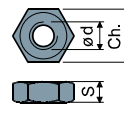

ø d	M16	M20
Smm	13	16
Ch. mm	24	30
Verzinkt	7275	7276
Edelstahl	7277	7278

Auf Anfrage

- Fußplatte: Aus Polypropylen, glasfaserverstärkt (maximale statische Belastung wird auf 1/3 im Vergleich zur Ausführung mit Polyamidbasis reduziert) • In verschiedenen Farben.
- Verpackung: Nicht standardmäßig.
- Montage von: Anti-rutsch-platte • Muttern • Unterlegscheiben.

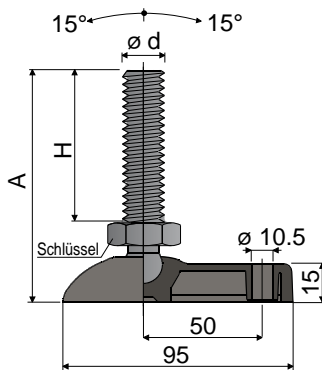

60X95 Teil 27

Maße der Spindel in mm				Fußplatte und Spindel aus Polyamid, glasfaserverstärkt	Max. statische Last (N)
ød	A	H	Schlüssel		
M16x2	101	67	24	Code 27 / 7628	7000
M20x2,5	174	140	24	Code 27 / 80161	7500

Material der Fußplatte und Spindel: Polyamid, glasfaserverstärkt, schwarz.

Verpackung: 24 Stücke.

Zubehör

Anti-rutsch-platte:

- Artikel Nr.: 7632;

- Material: Thermoplastischer Kautschuk 68 shore, schwarz;

- Verpackung: 24 Stücke.

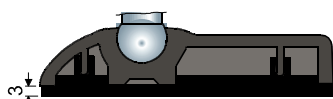

Unterlegscheiben UNI 6592-69 - Verpackung: 24 Teile.

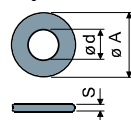

ø M	M16	M20
Smm	3	3
ø A mm	30	37
Verzinkt	7289	7290
Edelstahl	7291	7292

Muttern UNI 5588-65 - Verpackung: 24 Teile.

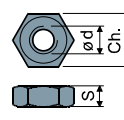

ø d	M16	M20
Smm	13	16
Ch. mm	24	30
Verzinkt	7275	7276
Edelstahl	7277	7278

Auf Anfrage

- Fußplatte: Aus Polypropylen, glasfaserverstärkt (maximale statische Belastung wird auf 1/3 im Vergleich zur Ausführung mit Polyamidbasis reduziert) • In verschiedenen Farben.
- Verpackung: Nicht standardmäßig.
- Montage von: Anti-rutsch-platte • Muttern • Unterlegscheiben.