

Nogi przegubowe z PA

(podstawa ze wzmocnionego poliamidu)

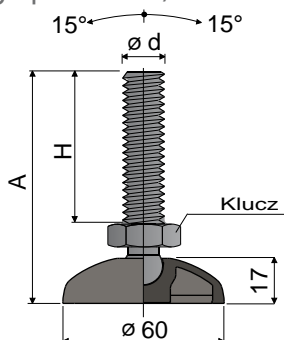

Ø 60 Część. **18**

Rozmiary trzonka mm				Trzonek i podstawa z poliamidu wzmocnionego		Maks. obciążenie statyczne
$\varnothing d$	A	H	Klucz	Kod		(N)
M16x2	101	67	24	18 / 7627		7000
M20x2,5	174	140	24	18 / 80160		7500

Materiał podstawy i trzonka: poliamid wzmocniony, kolor czarny.

Opakowanie: 24 sztuki.

Akcesoria

Tłumiki drgań:

- kod: 7265;

- materiał: miękkie PCV 68 shore, kolor czarny;

- opakowanie: 24 sztuki.

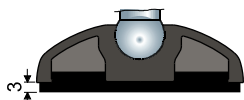

Podkładki UNI 6592-69 - Opakowanie: 24 sztuki.

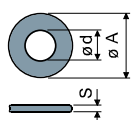

$\varnothing M$	M16	M20
Smm	3	3
$\varnothing A$ mm	30	37
Kody-błacha ocynkowana	7289	7290
Kody-błacha nierdzewna	7291	7292

Dadi UNI 5588-65 - Opakowanie: 24 sztuki.

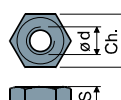

$\varnothing d$	M16	M20
Smm	13	16
Ch. mm	24	30
Kody-błacha ocynkowana	7275	7276
Kody-błacha nierdzewna	7277	7278

Na życzenie

- **Podstawy:** ze wzmocnionego polipropylenu (maksymalne obciążenie statyczne zredukowane do 1/3 wartości obciążenia dla podstawy z poliamidu) • różne kolory
- **Opakowania:** niestandardowe.
- **Montaż:** tłumików drgań, nakrętek, podkładek.

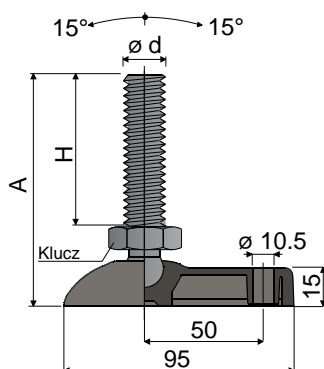

60X95 Część. **27**

Rozmiary trzonka mm				Trzonek i podstawa z poliamidu wzmocnionego		Maks. obciążenie statyczne
$\varnothing d$	A	H	Klucz	Kod		(N)
M16x2	101	67	24	27 / 7628		7000
M20x2,5	174	140	24	27 / 80161		7500

Materiał podstawy: poliamid wzmocniony, kolor czarny.

Opakowanie: 24 sztuki.

Akcesoria

Tłumiki drgań:

- kod: 7632;

- materiał: miękkie PCV 68 shore, kolor czarny;

- opakowanie: 24 sztuki.

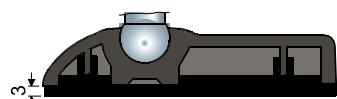

Podkładki UNI 6592-69 - Opakowanie: 24 sztuki.

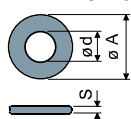

$\varnothing M$	M16	M20
Smm	3	3
$\varnothing A$ mm	30	37
Kody-błacha ocynkowana	7289	7290
Kody-błacha nierdzewna	7291	7292

Dadi UNI 5588-65 - Opakowanie: 24 sztuki.

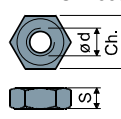

$\varnothing d$	M16	M20
Smm	13	16
Ch. mm	24	30
Kody-błacha ocynkowana	7275	7276
Kody-błacha nierdzewna	7277	7278

Na życzenie

- **Podstawy:** ze wzmocnionego polipropylenu (maksymalne obciążenie statyczne zredukowane do 1/3 wartości obciążenia dla podstawy z poliamidu) • różne kolory
- **Opakowania:** niestandardowe.
- **Montaż:** tłumików drgań, nakrętek, podkładek.